

計測性能が飛躍的にアップ

レーザー式 マイクロ波レベル計

MWLM-PR26シリーズ



マツシマは国産品で

マツシマのレベル計は、ソフトウェアからハードウェアまですべてのユニットを国産化しているため、短納期と安定供給、迅速なメンテナンスでお客をサポートいたします。計測制御で60年の実績があるマツシマだからこそ、お客様の設備への取付けに関するご要望に対しても、きめ細やかに応えます。

カスタマイズ力

測定環境や用途に合わせたカスタマイズ対応で提供します。高温・高圧下や取付けに制限のある設備など、標準仕様で対応できない環境に合わせた仕様のレベル計を準備いたします。

特殊アンテナ
(取付環境対策)

特殊アンテナ
(取付環境対策)

冷却BOX付
(高温環境対策)

特殊アンテナ
(取付環境対策)



測定原理

センサから発信されたマイクロ波パルスは測定物の表面で反射し、反射波として再びセンサで受信されます。このマイクロ波パルスの往復時間を計測し距離に換算しています。

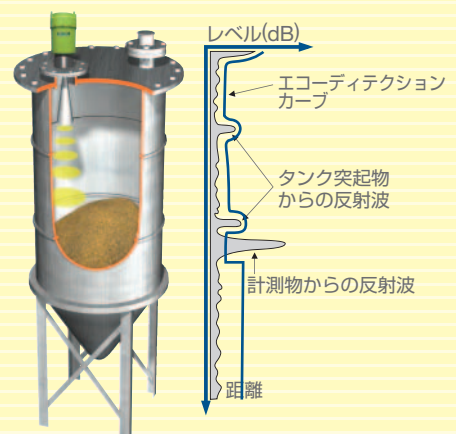

保証期間3年を提案します。



アプリケーション力

豊富な経験と実績を基に、様々なアプリケーションに対応します。

用途例

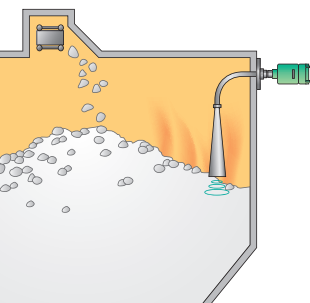
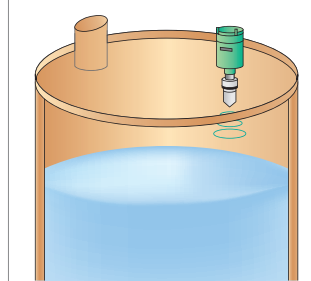
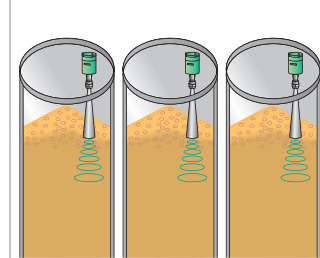
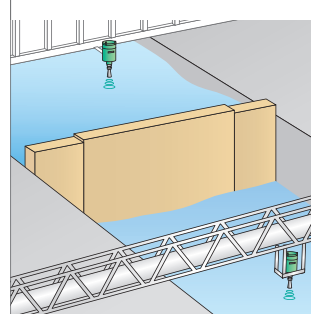
<p>原料サイロ</p>  <p>サイロ上部に取付スペースがない場合、側面より計測できます。</p>	<p>薬液タンク</p>  <p>PTFEのアンテナの活用で、腐食性の液体も気にすることなく計測できます。</p>	<p>食品サイロ</p>  <p>穀物などを貯蔵する細長いサイロでの測定にも向いています。</p>	<p>河川レベル</p>  <p>雨や風、雪などの気象環境に影響されず、連続計測が可能です。</p>
--	---	--	--

オプション

<p>ダストキャップ付 (粉塵進入防止)</p> 	<p>フラットアンテナ (取付環境対策)</p> 	<p>日よけカバー付 (取付環境対策)</p> 	<p>防熱フィン付 (高温環境対策)</p> 
--	--	---	--

防爆 対応

国産初の本質安全防爆形マイクロ波レベル計をラインアップしました。
本質安全防爆構造：Ex ia IIB T4 (TIIS)

本質安全防爆形レベル形
MWLM-PR26H7SEx

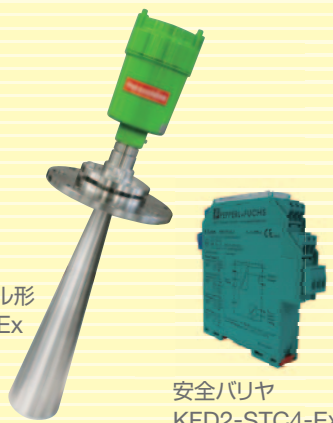

安全バリア
KFD2-STC4-Ex1

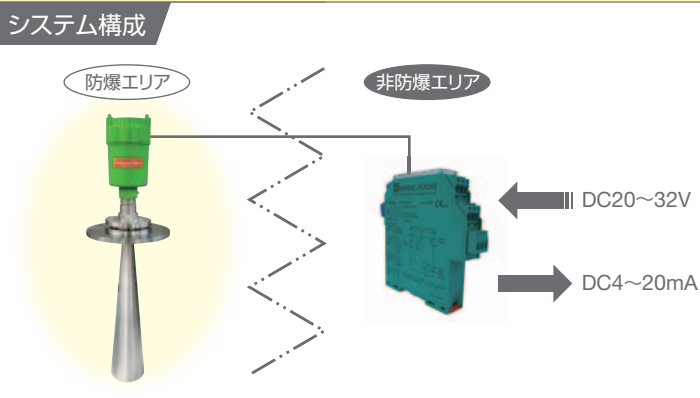

高い操作性

日本語表記のため、現場でのメンテナンスから遠隔操作による複雑なシステム調整まで、簡単で正確なオペレーションが可能です。

現場操作

本体に内蔵可能なLCD調整ユニット「GRAPHIC COM 4」では、視認性に優れた液晶画面を採用。モニタリング中の波形を表示し調整が可能です。



「GRAPHIC COM 4」を本体に内蔵

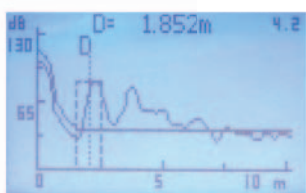

測定状況のリアルタイム表示

遠隔操作

調整用ソフトウェアをインストールしたPCでは、複雑なパラメータの設定も簡単に操作することができます。



HART通信

調整用通信ケーブル
(オプション)

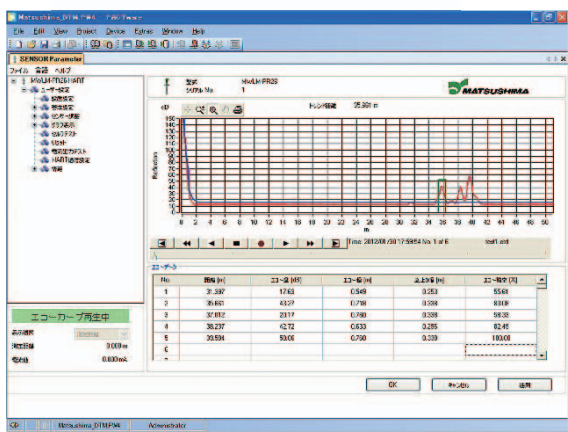

PCによる設定・確認項目

- ・測定状況のリアルタイム表示と調整
- ・モニタリング中の波形の確認と保存
- ・トレンドの記録
- ・日本語、英語、中国語、韓国語に対応

圧倒的な短納期対応

標準品は即納可能(製造済み・国内倉庫から出荷可能)です。構造や仕様のオリジナル製品も、自社生産による徹底した品質管理の下、最短納期で納品いたします。また、お客様からのお問い合わせや万一の不具合に対しても、迅速に対応・サポートいたします。



マツシマメジャテック



発送



お客様

ご注文を
いただいて
すぐに出荷手配

適正在庫により
最短納期での
納品を実現

液体計測用		仕様			
形式	MWLM-PR26C	MWLM-PR26H*		MWLM-PR26H*	
製品コード	MWLM-PR26C1G	MWLM-PR26H1G	MWLM-PR26H2G*	MWLM-PR26H2F*	
アンテナタイプ	コーンアンテナ		小型ホーンアンテナ		
電源	標準：DC13～36V（注1）LCD調整ユニット取付の場合はDC16V以上が必要です。 防爆：DC20～32V（注2）防爆タイプの場合は、安全バリアKFD2-STC4-Ex1から供給してください。				
消費電力	標準：約800mW、防爆：約540mW				
取付	G2ネジ	G1ネジ	G1 1/2ネジ	固定フランジ（JIS5K50A規格品）	
不感距離	アンテナ下0.5m				
最大測定距離	10.0m（測定基準点からの距離）		20.0m（測定基準点からの距離）		
発信周波数	約26GHz				
発信周期	1回/83ms				
放射角（-3dB）	約24°（サイドビームを含む広がり約48°）		約18°（サイドビームを含む広がり約36°）		
分解能	1mm				
許容レベル変動率	10cm/s				
精度	再現性	標準：1.2m以内：±30mm、1.2m以降：±20mm、防爆：2m以内：±30mm、2m以降：測定レンジ±0.04%または20mmの大きい方			
	温度誤差	標準：±0.03%/10K、Max.±0.3%、防爆：0.06%/10K			
周囲温度	ハウジング部	標準：-40～+80°C（LCDあり：-20～+60°C）、防爆：-20～+50°C（注3）電源投入時-20°C以下では暖気1時間を要します。			
	アンテナ部	標準：-40～+150°C、防爆：-40～+100°C			
許容内圧（Max.）	490kPa		1MPa		490kPa
材質	ハウジング部	ADC			
	アンテナ部	PTFE	SUS304		SUS316L
保護構造	ハウジング部	IP66（ハウジングカバー、リード引出口締付状態にて）			
	アンテナ部	IP67			
リード引出口	1-G1/2（適合ケーブルサイズ：φ8～12mm）				
信号出力	DC4～20mA×1（電源DC24Vの負荷抵抗 標準：Max.650Ω、防爆：Max.499Ω）HART通信				
積分時間	0～999s				
質量	約1.9kg	約1.6kg	約1.9kg	約2.2kg	
付属品（オプション）	・LCD調整ユニット（GRAPHIC COM4）・調整用通信ケーブル（MHM-01）・調整用ソフト（M-DTM） （注4）防爆タイプを使用する場合は、安全バリア（KFD2-STC4-Ex1）が必要です。また、LCD調整ユニットは非防爆のため使用できません。				

*：防爆タイプは、形式および製品コードの末尾にExがつきます。防爆タイプの防爆構造は、本質安全防爆構造 Ex ia IIB T4（TIIS）です。

●外形寸法 mm

形式：MWLM-PR26□□□

C1G

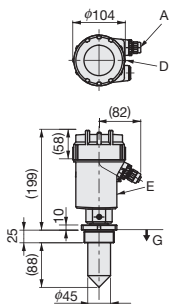

H1G

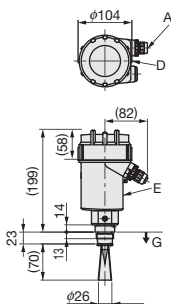

H2G

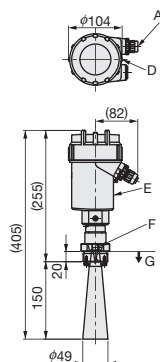

H2F

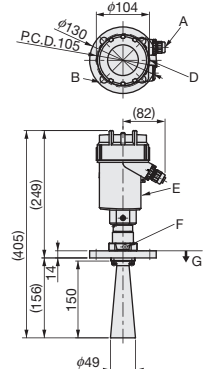

各部名称	備考
A リード引出口：G1/2	
B 4-φ15 取付穴	
C 8-φ19 取付穴	
D アース端子（M4）	必ず接地してください。（D種接地）
E ハウジング	ハウジングは310°範囲で回転します。
F バージンズル：G1/8	
G 測定基準点	

液体・粉体用レベル計共通 端子台

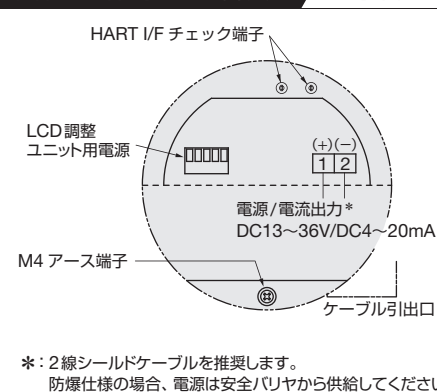

安全バリア仕様および外形図

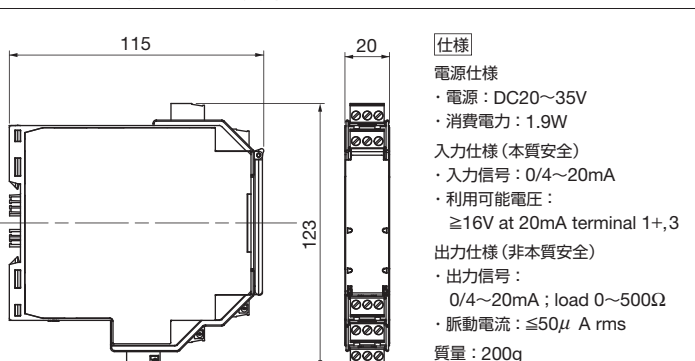

※本製品はディストリビュータまたはアイソレートされた個別接続（HART対応）のインターフェース機器及びカードへの接続を基本としています。その他の接続に関し、ご不明な点がございましたら別途お問い合わせください。

粉体計測用		仕様					
形式	MWLM-PR26H*						
製品コード	MWLM-PR26H3G*	MWLM-PR26H3F*	MWLM-PR26H3S*	MWLM-PR26H7G*	MWLM-PR26H7F*	MWLM-PR26H7S*	
アンテナタイプ	ホーンアンテナ						
電源	標準：DC13～36V（注1）LCD調整ユニット取付の場合はDC16V以上必要です。 防爆：DC20～32V（注2）防爆タイプの場合は、安全/バリヤKFD2-STC4-Ex1から供給してください。						
消費電力	標準：約800mW、防爆：約540mW						
取付	G1 1/2ネジ	固定フランジ (JIS5K65A規格品)	自在フランジ (JIS10K100A相当品)	G1 1/2ネジ	固定フランジ (JIS10K100A相当品)	自在フランジ (JIS10K100A相当品)	
不感距離	アンテナ下0.3m						
最大測定距離	35.0m（測定基準点からの距離）			70.0m（測定基準点からの距離）			
発信周波数	約26GHz						
発信周期	1回/83ms						
放射角（-3dB）	約14°（サイドビームを含む広がり約28°）			約8°（サイドビームを含む広がり約16°）			
分解能	1mm						
許容レベル変動率	10cm/s						
精度	再現性	標準：1.2m以内：±20mm、1.2m以降：±10mm、防爆：2m以内：±30mm、2m以降：測定レンジ±0.04%または20mmの大きい方					
	温度誤差	標準：±0.03%/10K、Max.±0.3%、防爆：0.06%/10K					
周囲温度	ハウジング部	標準：-40～+80℃（LCDあり：-20～+60℃）、防爆：-20～+50℃（注3）電源投入時-20℃以下では暖気1時間を要します。					
	アンテナ部	標準：-40～+150℃、防爆：-40～+100℃					
許容内圧 (Max.)	1MPa	490kPa	490kPa	1MPa	250kPa	490kPa	
材質	ハウジング部	ADC					
	アンテナ部	SUS316L					
保護構造	ハウジング部	IP66（ハウジングカバー、リード引出口締付状態にて）					
	アンテナ部	IP67					
リード引出口	1-G1/2（適合ケーブルサイズ：φ8～12mm）						
信号出力	DC4～20mA×1（電源DC24Vの負荷抵抗 標準：Max.650Ω、防爆：Max.499Ω）HART通信						
積分時間	0～999s						
質量	約2.3kg	約4.4kg	約6.1kg	約2.7kg	約5.3kg	約6.5kg	
付属品 (オプション)	・LCD調整ユニット (GRAPHIC COM4) ・調整用通信ケーブル (MHM-01) ・調整用ソフト (M-DTM) （注4）防爆タイプを使用する場合は、安全/バリヤ (KFD2-STC4-Ex1) が必要です。また、LCD調整ユニットは非防爆のため使用できません。						

*：防爆タイプは、形式および製品コードの末尾にExがつきます。防爆タイプの防爆構造は、本質安全防爆構造 Ex ia IIB T4 (TIIS) です。

●外形寸法 mm

形式：MWLM-PR26□□□

H3G

H3F

H3S

H7G

H7F

H7S

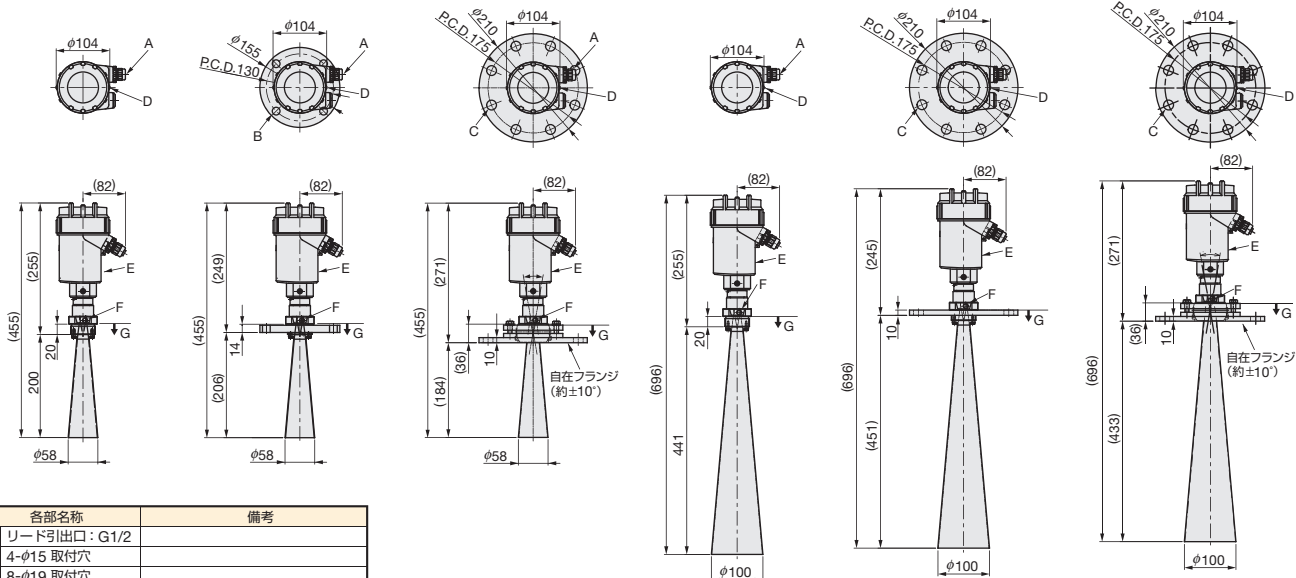

各部名称	備考
A リード引出口：G1/2	
B 4-φ15 取付穴	
C 8-φ19 取付穴	
D アース端子 (M4)	必ず接地してください。(D種接地)
E ハウジング	ハウジングは310°範囲で回転します。
F バージンズル：G1/8	
G 測定基準点	

記載内容は、お断りなく変更することがありますのでご了承ください。
All Rights Reserved Copyright©2018, Matsushima Measure Tech Co.,Ltd.



ご注意
●本製品を正しく安全にご使用いただくため、「取扱説明書」をよくお読みください。
●本製品を、人身に直接かかわる安全性を要求されるシステムに適用する可能性がある場合には、当社営業窓口にご相談ください。

取扱店



株式会社 マツシマ メジャテック

本社・工場 〒807-0837 北九州市八幡西区則松東1-8-18
九州営業所 TEL (093) 691-3731 FAX (093) 691-3735
東京営業所 〒273-0005 千葉県船橋市本町3-36-28 ホームスト船橋ビル3F
TEL (047) 424-9901 FAX (047) 424-9905
名古屋営業所 〒456-0013 名古屋市中区外土居町9-14 トキワ外土居ビル5F
TEL (052) 679-6301 FAX (052) 679-6305
大阪営業所 〒534-0025 大阪府都島区片町2-2-40 大発ビル4F
TEL (06) 6352-8011 FAX (06) 6352-8012
http://www.matsushima-m-tech.com E-mail:sales@matsushima-m-tech.com